

競技上の諸注意

1. 登録競技者は競技登録証を必ず携帯し、主催者または主管者から求められた際には、これを提示しなければならない。
2. 顧問または学校長が認めた引率責任者がいない場合には試合は開始できない。また、開始予定時刻を15分過ぎた時点で棄権とみなす。
3. 組み合わせ番号の若いチームが白いユニフォームを着用し、ベンチはオフィシャル席に向かって右側を使用すること。
ユニフォームは、濃・白の変更もあり得るので、常に2種類持参すること。
4. チーム編成（ベンチ入り）は、コーチ1、アシスタントコーチ1、マネージャー1、選手15名以内とする。
5. 鳴り物を使用しての応援は禁止する。またフロア内でのメガホンの使用も禁止する。
6. メンバー表は第1試合については試合開始15分前までに、それ以降は前のゲームのハーフタイムにオフィシャル席に提出すること。
7. オフィシャルの割り当てを確認し、確実に行うこと。第1試合は15分前、第2試合以降は10分前までに全員テーブルにつくこと。オフィシャルを行わなかった場合は、当該チームのゲームを没収試合にする場合もある。
8. 屋外でウォーミングアップ等を行う場合は、必ず屋外用のシューズに履き替えて行うこと。
9. 会場で許可された場所以外には立ち入らないこと。また、万一会場の備品等を破損した場合は、直ちにコート主任に届け出ること。
10. 会場により試合開始時間が異なる場合があるので、日程表を確認し注意すること。なお、**会場の開場時間は原則第一試合の1時間前です。**
11. ゴミは各チームで責任を持って持ち帰ること。また、最終試合のチームは会場の片付け、清掃を行ってから解散すること。
12. 貴重品や各自の持ち物（外履きなども）は、チームまたは個人で責任を持って管理すること。
13. **各会場とも、駐車場のスペースがないため、応援の方の自動車での来校は固くお断りいたします。**
14. 今大会のお問い合わせは、各支部競技担当者までお願いします。

第64回神奈川県高等学校総合体育大会バスケットボール競技
 兼 令和8年度全国高等学校総合体育大会バスケットボール競技神奈川県予選
 兼 第79回全国高等学校バスケットボール選手権大会神奈川県予選
 南支部予選会

男子

直接出場校: 横浜清風

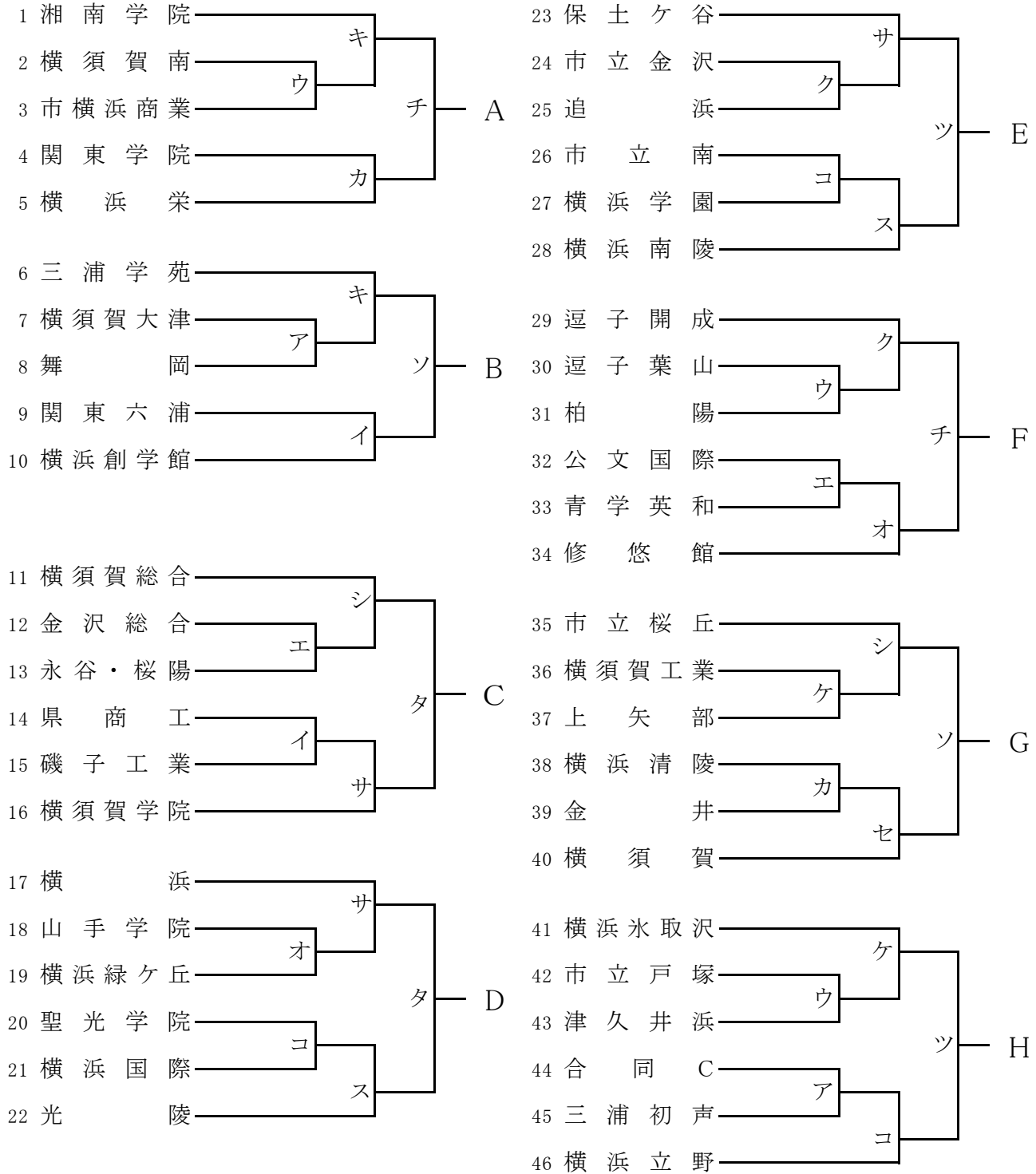

合同C: 釜利谷・海洋科学

第64回神奈川県高等学校総合体育大会バスケットボール競技
 兼 令和8年度全国高等学校総合体育大会バスケットボール競技神奈川県予選
 兼 第79回全国高等学校バスケットボール選手権大会神奈川県予選
 南支部予選会

女子

直接出場校:横浜立野

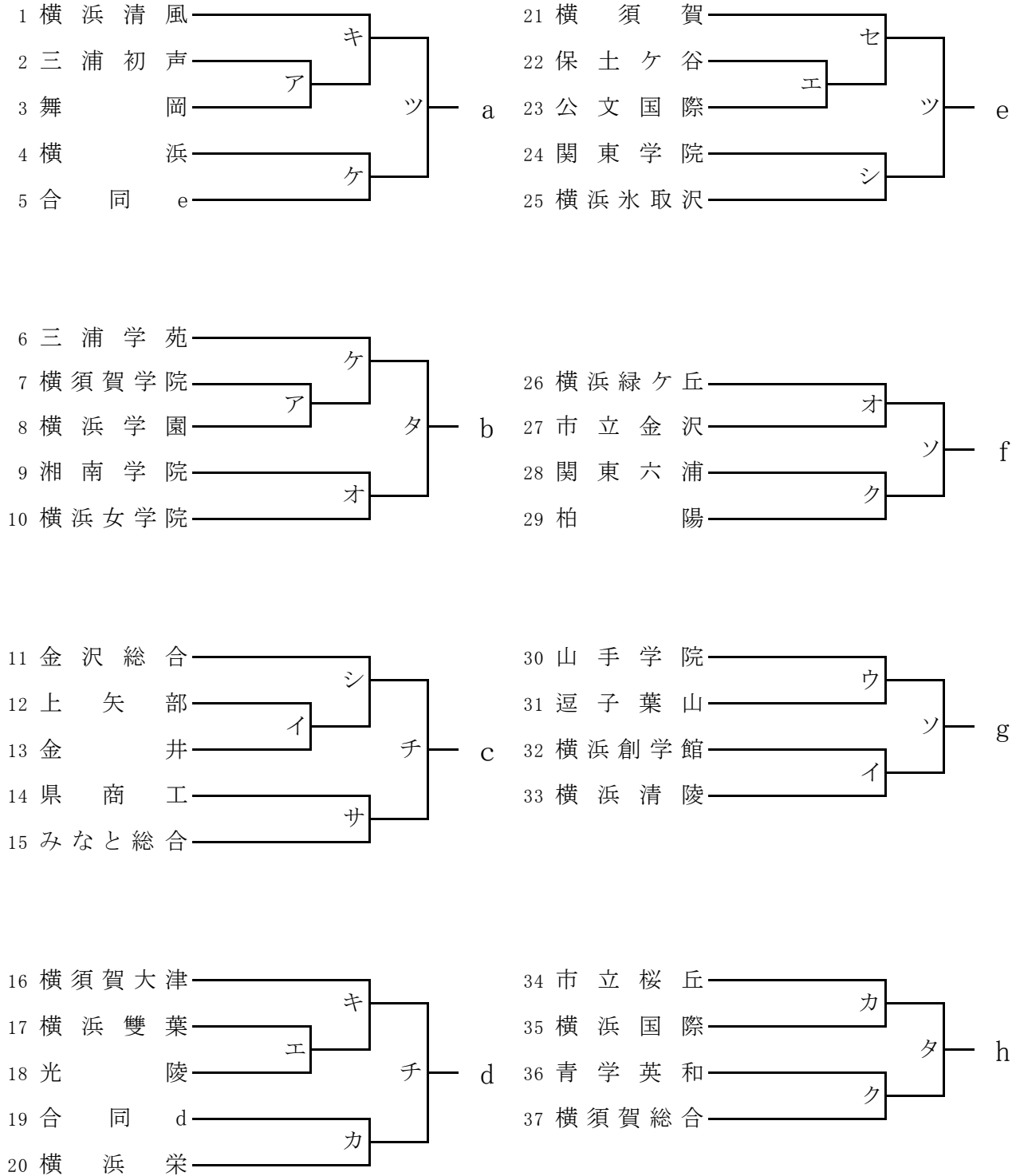

合同d: 横浜南陵・市立南・市横浜商業

合同e: 津久井浜・横須賀南・追浜・横須賀工業

第64回神奈川県高等学校総合体育大会バスケットボール競技
 兼 令和8年度全国高等学校総合体育大会バスケットボール競技神奈川県予選
 兼 第79回全国高等学校バスケットボール選手権大会神奈川県予選
 南支部予選会

NO. 1

ア		5/16(土)		三浦初声高校			主任:西川	
No.	時間			T. O				
1	9:30	m	44	合同C	—	45	三浦初声	3の両チーム
2	11:00	f	2	三浦初声	—	3	舞岡	4の両チーム
3	12:30	m	7	横須賀大津	—	8	舞岡	1の両チーム
4	14:00	f	7	横須賀学院	—	8	横浜学園	2の両チーム

イ		5/16(土)		横浜創学館高校			主任:豊里	
No.	時間			T. O				
1	9:30	m	9	関東六浦	—	10	横浜創学館	3の両チーム
2	11:00	f	32	横浜創学館	—	33	横浜清陵	4の両チーム
3	12:30	m	14	県商工	—	15	磯子工業	1の両チーム
4	14:00	f	12	上矢部	—	13	金井	2の両チーム

ウ		5/16(土)		逗子葉山高校			主任:石橋	
No.	時間			T. O				
1	9:30	m	30	逗子葉山	—	31	柏陽	3の両チーム
2	11:00	f	30	山手学院	—	31	逗子葉山	4の両チーム
3	12:30	m	42	市立戸塚	—	43	津久井浜	1の両チーム
4	14:00	m	2	横須賀南	—	3	市横浜商業	2の両チーム

エ		5/16(土)		横浜桜陽高校			主任:高平	
No.	時間			T. O				
1	9:30	m	12	金沢総合	—	13	永谷・桜陽	3の両チーム
2	11:00	f	17	横浜雙葉	—	18	光陵	4の両チーム
3	12:30	m	32	公文国際	—	33	青学英和	1の両チーム
4	14:00	f	22	保土ヶ谷	—	23	公文国際	2の両チーム

オ		5/17(日)		横浜緑ヶ丘高校A			主任:山本	
No.	時間			T. O				
1	9:30	m	18	山手学院	—	19	横浜緑ヶ丘	3の両チーム
2	11:00	f	26	横浜緑ヶ丘	—	27	市立金沢	4の両チーム
3	12:30	m		32・33	—	34	修悠館	1の両チーム
4	14:00	f	9	湘南学院	—	10	横浜女学院	2の両チーム

カ		5/17(日)		横浜緑ヶ丘高校B			主任:山本	
No.	時間			T. O				
1	9:30	m	4	関東学院	—	5	横浜栄	3の両チーム
2	11:00	f	19	合同d	—	20	横浜栄	4の両チーム
3	12:30	m	38	横浜清陵	—	39	金井	1の両チーム
4	14:00	f	34	市立桜丘	—	35	横浜国際	2の両チーム

キ		5/17(日)		横須賀大津高校			主任:藤田	
No.	時間			T. O				
1	9:30	f	16	横須賀大津	—	17・18		3の両チーム
2	11:00	m	6	三浦学苑	—	7・8		4の両チーム
3	12:30	f	1	横浜清風	—	2・3		1の両チーム
4	14:00	m	1	湘南学院	—	2・3		2の両チーム

ク		5/17(日)		市立金沢高校			主任:山下	
No.	時間			T. O				
1	9:30	m	24	市立金沢	—	25	追浜	3の両チーム
2	11:00	f	28	関東六浦	—	29	柏陽	4の両チーム
3	12:30	m	29	逗子開成	—	30・31		1の両チーム
4	14:00	f	36	青学英和	—	37	横須賀総合	2の両チーム

ケ		5/17(日)		上矢部高校			主任:山下	
No.	時間			T. O				
1	9:30	m	36	横須賀工業	—	37	上矢部	3の両チーム
2	11:00	f	6	三浦学苑	—	7・8		4の両チーム
3	12:30	m	41	横浜氷取沢	—	42・43		1の両チーム
4	14:00	f	4	横浜	—	5	合同e	2の両チーム

コ		5/17(日)		横浜立野高校			主任:杉本	
No.	時間			T. O				
1	9:30	m		44・45	—	46	横浜立野	3の両チーム
2	11:00	m	26	市立南	—	27	横浜学園	1の両チーム
3	12:30	m	20	聖光学院	—	21	横浜国際	2の両チーム

サ		5/23(土)		保土ヶ谷高校			主任:林	
No.	時間			T. O				
1	9:30	m	23	保土ヶ谷	—	24・25		3の両チーム
2	11:00	m	17	横浜	—	18・19		4の両チーム
3	12:30	m		14・15	—	16	横須賀学院	1の両チーム
4	14:00	f	14	県商工	—	15	みなと総合	2の両チーム

シ		5/23(土)		金沢総合高校			主任:北澤	
No.	時間			T. O				
1	9:30	m	11	横須賀総合	—	12・13		3の両チーム
2	11:00	f	11	金沢総合	—	12・13		4の両チーム
3	12:30	m	35	市立桜丘	—	36・37		1の両チーム
4	14:00	f	24	関東学院	—	25	横浜氷取沢	2の両チーム

ス		5/23(土)		光陵高校			主任:大城	
No.	時間			T. O				
1	13:30	m		20・21	—	22	光陵	2の両チーム
2	15:30	m		26・27	—	28	横浜南陵	1の両チーム

セ		5/23(土)		横須賀高校			主任:山田	
No.	時間			T. O				
1	9:00	f	21	横須賀	—	22・23		2の両チーム
2	11:00	m		38・39	—	40	横須賀	1の両チーム

ソ		5/24(日)		市立桜丘高校			主任:服部	
No.	時間			T. O				
1	9:30	m		35~37	—	38~40		3の両チーム
2	11:00	f		26・27	—	28・29		4の両チーム
3	12:30	m		6~8	—	9・10		1の両チーム
4	14:00	f		30・31	—	32・33		2の両チーム

タ		5/24(日)		横須賀総合高校			主任:河野	
No.	時間			T. O				
1	9:30	m		11~13	—	14~16		3の両チーム
2	11:00	f		34・35	—	36・37		4の両チーム
3	12:30	m		17~19	—	20~22		1の両チーム
4	14:00	f		6~8	—	9・10		2の両チーム

チ		5/24(日)		逗子開成高校A			主任:大澤	
No.	時間			T. O				
1	9:30	m		29~31	—	32~34		3の両チーム
2	11:00	f		16~18	—	19・20		4の両チーム
3	12:30	m		23~25	—	26~28		1の両チーム
4	14:00	f		11~13	—	14・15		2の両チーム

ツ		5/24(日)		逗子開成高校B			主任:大澤	
No.	時間			T. O				
1	9:30	m		41~43	—	44~46		3の両チーム
2	11:00	f		1~3	—	4・5		4の両チーム
3	12:30	m		1~3	—	4・5		1の両チーム
4	14:00	f		21~23	—	24・25		2の両チーム

第64回神奈川県高等学校総合体育大会バスケットボール競技
 兼 令和8年度全国高等学校総合体育大会バスケットボール競技神奈川県予選
 兼 第79回全国高等学校バスケットボール選手権大会神奈川県予選
 北支部予選

県大会直接出場校: 東海大相模、柏木学園

男子

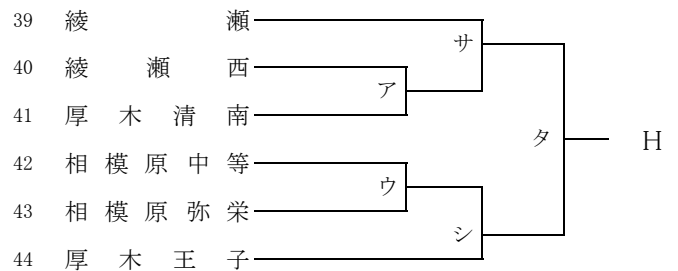
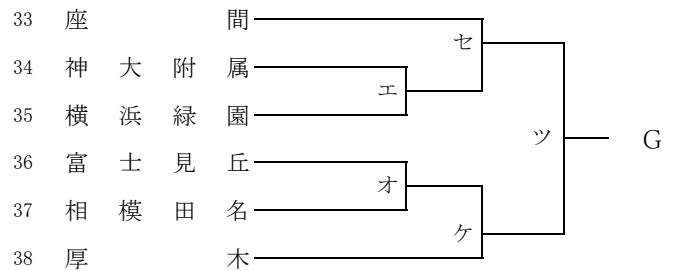
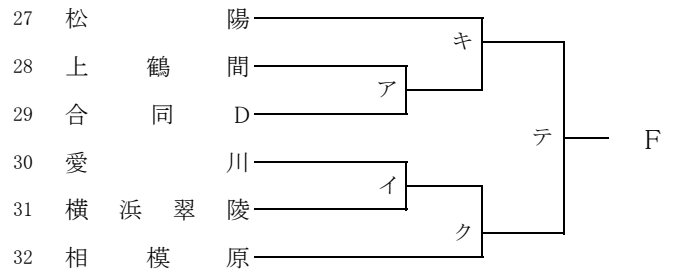
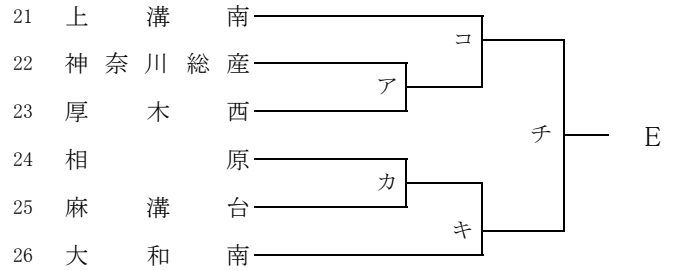
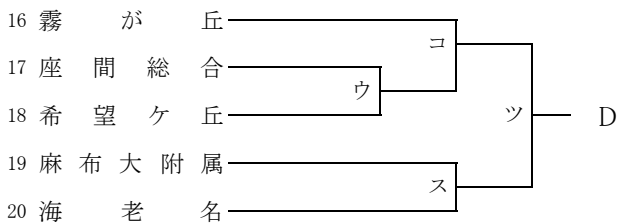
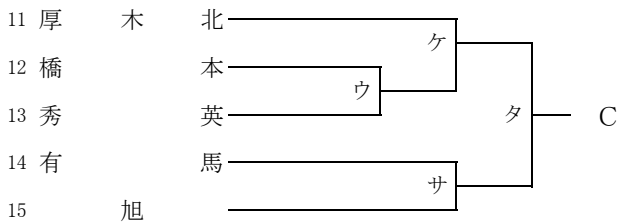
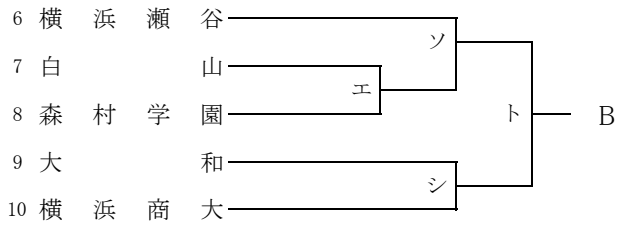
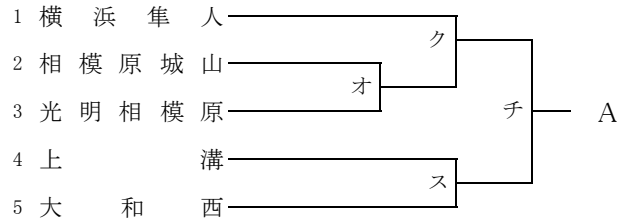

合同D: 大和東+中央農業+津久井

第64回神奈川県高等学校総合体育大会バスケットボール競技
 兼 令和8年度全国高等学校総合体育大会バスケットボール競技神奈川県予選
 兼 第79回全国高等学校バスケットボール選手権大会神奈川県予選
 北支部予選

県大会直接出場校: 相模原弥栄、東海大相模、相模女子大

女子

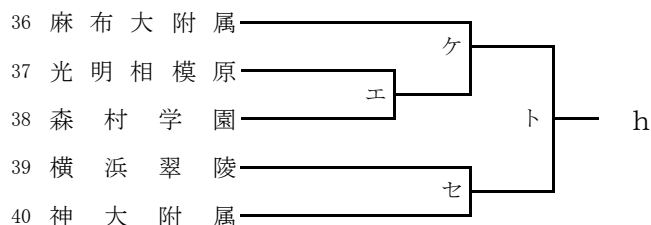
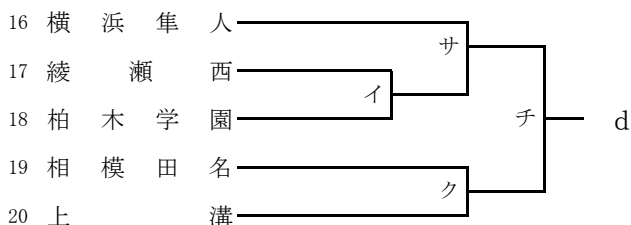
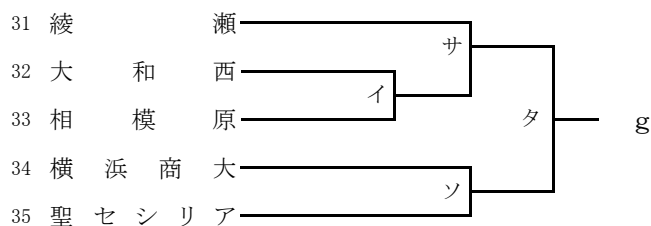
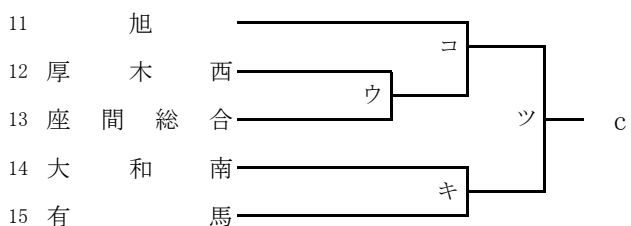
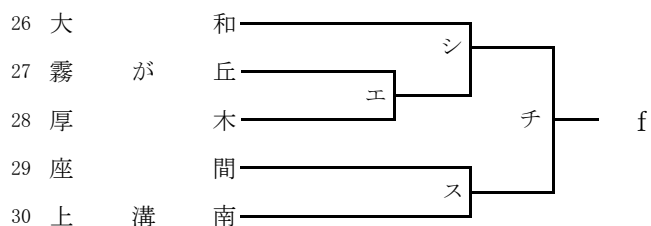
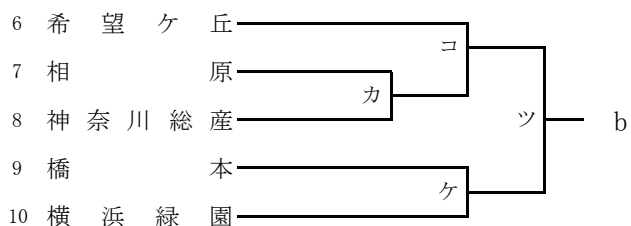
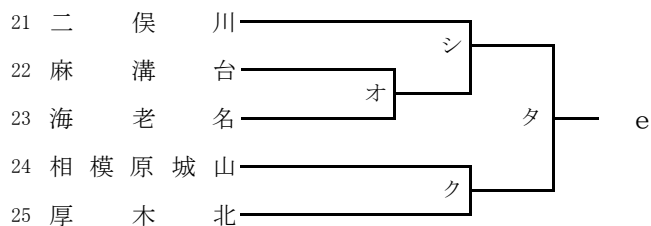
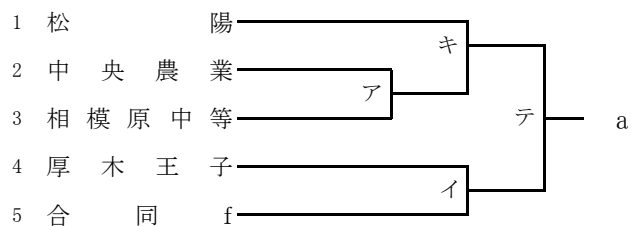

合同 f: 大和東+愛川

第64回神奈川県高等学校総合体育大会バスケットボール競技
 兼 令和8年度全国高等学校総合体育大会バスケットボール競技神奈川県予選
 兼 第79回全国高等学校バスケットボール選手権大会神奈川県予選
 北支部予選

NO. 1

No.	5/16(土)		厚木西高校		主任:近田
	時間				T. O
1	9:00	m	22 神奈川総産	— 23 厚木西	3の両チーム
2	10:30	f	2 中央農業	— 3 相模原中等	4の両チーム
3	12:00	m	28 上鶴間	— 29 合同D	1の両チーム
4	13:30	m	40 綾瀬西	— 41 厚木清南	2の両チーム

No.	5/16(土)		愛川高校		主任:松浦
	時間				T. O
1	9:00	f	4 厚木王子	— 5 合同f	3の両チーム
2	10:30	m	30 愛川	— 31 横浜翠陵	4の両チーム
3	12:00	f	32 大和西	— 33 相模原	1の両チーム
4	13:30	f	17 綾瀬西	— 18 柏木学園	2の両チーム

No.	5/16(土)		座間総合高校		主任:那和
	時間				T. O
1	9:00	m	17 座間総合	— 18 希望ヶ丘	3の両チーム
2	10:30	m	42 相模原中等	— 43 相模原弥栄	4の両チーム
3	12:00	m	12 橋本	— 13 秀英	1の両チーム
4	13:30	f	12 厚木西	— 13 座間総合	2の両チーム

No.	5/16(土)		白山高校		主任:関根
	時間				T. O
1	9:00	m	7 白山	— 8 森村学園	3の両チーム
2	10:30	f	27 霧が丘	— 28 厚木	4の両チーム
3	12:00	m	34 神大附属	— 35 横浜緑園	1の両チーム
4	13:30	f	37 光明相模原	— 38 森村学園	2の両チーム

No.	5/16(土)		相模田名高校		主任:井上
	時間				T. O
1	9:00	m	36 富士見丘	— 37 相模田名	3の両チーム
2	10:30	f	22 麻溝台	— 23 海老名	1の両チーム
3	12:00	m	2 相模原城山	— 3 光明相模原	2の両チーム

No.	5/16(土)		麻溝台高校		主任:市川
	時間				T. O
1	14:00	m	24 相原	— 25 麻溝台	2の両チーム
2	16:00	f	7 相原	— 8 神奈川総産	1の両チーム

※他会場と試合時間が異なります

No.	5/17(日)		大和南高校		主任:太田
	時間				T. O
1	9:00	m	24・25	— 26 大和南	3の両チーム
2	10:30	f	14 大和南	— 15 有馬	4の両チーム
3	12:00	m	27 松陽	— 28・29	1の両チーム
4	13:30	f	1 松陽	— 2・3	2の両チーム

No.	5/17(日)		相模原城山高校		主任:目黒
	時間				T. O
1	9:00	f	24 相模原城山	— 25 厚木北	3の両チーム
2	10:30	m	1 横浜隼人	— 2・3	4の両チーム
3	12:00	f	19 相模田名	— 20 上溝	1の両チーム
4	13:30	m	30・31	— 32 相模原	2の両チーム

No.	5/17(日)		橋本高校		主任:宮田
	時間				T. O
1	9:00	m	11 厚木北	— 12・13	3の両チーム
2	10:30	f	9 橋本	— 10 横浜緑園	4の両チーム
3	12:00	m	36・37	— 38 厚木	1の両チーム
4	13:30	f	36 麻布大附属	— 37・38	2の両チーム

No.	5/17(日)		神奈川総合産業高校		主任:渡辺
	時間				T. O
1	9:00	m	21 上溝南	— 22・23	3の両チーム
2	10:30	f	11 旭	— 12・13	4の両チーム
3	12:00	m	16 霧が丘	— 17・18	1の両チーム
4	13:30	f	6 希望ヶ丘	— 7・8	2の両チーム

No.	5/17(日)		綾瀬高校		主任:小林
	時間				T. O
1	9:00	f	31 綾瀬	— 32・33	3の両チーム
2	10:30	m	39 綾瀬	— 40・41	4の両チーム
3	12:00	f	16 横浜隼人	— 17・18	1の両チーム
4	13:30	m	14 有馬	— 15 旭	2の両チーム

No.	5/17(日)		麻溝台高校		主任:玉城
	時間				T. O
1	9:00	f	21 二俣川	— 22・23	3の両チーム
2	10:30	m	9 大和	— 10 横浜商大	4の両チーム
3	12:00	f	26 大和	— 27・28	1の両チーム
4	13:30	m	42・43	— 44 厚木王子	2の両チーム

No.	5/17(日)		座間高校		主任:大谷
	時間				T. O
1	9:00	f	29 座間	— 30 上溝南	3の両チーム
2	10:30	m	19 麻布大附属	— 20 海老名	1の両チーム
3	12:00	m	4 上溝	— 5 大和西	2の両チーム

No.	5/17(日)		神大附属高校A		主任:小手
	時間				T. O
1	9:00	m	33 座間	— 34・35	2の両チーム
2	11:00	f	39 横浜翠陵	— 40 神大附属	1の両チーム

No.	5/17(日)		神大附属高校B		主任:小手
	時間				T. O
1	9:00	m	6 横浜瀬谷	— 7・8	2の両チーム
2	11:00	f	34 横浜商大	— 35 聖セシリア	1の両チーム

※他会場と試合時間が異なります

※他会場と試合時間が異なります

夕	5/24(日)		厚木北高校			主任:田所
No.	時間					T. O
1	9:00	m	11~13	—	14・15	3の両チーム
2	10:30	f	21~23	—	24・25	4の両チーム
3	12:00	m	39~41	—	42~44	1の両チーム
4	13:30	f	31~33		34・35	2の両チーム

チ	5/24(日)		上溝南高校			主任:井上
No.	時間					T. O
1	9:00	m	21~23	—	24~26	3の両チーム
2	10:30	f	16~18	—	19・20	4の両チーム
3	12:00	m	1~3	—	4・5	1の両チーム
4	13:30	f	26~28	—	29・30	2の両チーム

ツ	5/24(日)		座間高校			主任:西村
No.	時間					T. O
1	9:00	m	33~35	—	36~38	3の両チーム
2	10:30	f	11~13	—	14・15	4の両チーム
3	12:00	m	16~18	—	19・20	1の両チーム
4	13:30	f	6~8	—	9・10	2の両チーム

テ	5/24(日)		松陽高校			主任:板谷
No.	時間					T. O
1	9:00	m	27~29	—	30~32	2の両チーム
2	11:00	f	1~3	—	4・5	1の両チーム

※他会場と試合時間が異なります

ト	5/24(日)		横浜瀬谷高校			主任:栗田
No.	時間					T. O
1	9:00	m	6~8	—	9・10	2の両チーム
2	11:00	f	36~38	—	39・40	1の両チーム

※他会場と試合時間が異なります